

Sie sind hier: Startseite > Schifffahrtsrecht, Schiffszulassung, Patente > Binnenschifffahrtsrecht > BinSchStrO > Anlagen > Anlage 3

Anlage 3: Bezeichnung der Fahrzeuge

I. Allgemeines

- Die nachstehenden Bilder dienen nur zur Erläuterung. Es ist stets vom Wortlaut der Verordnung auszugehen, der allein Geltung hat.
- Schubverbände, deren Länge 110 m nicht überschreitet, gelten als einzeln fahrende Fahrzeuge von gleicher Länge.
- Zeichenerklärung:

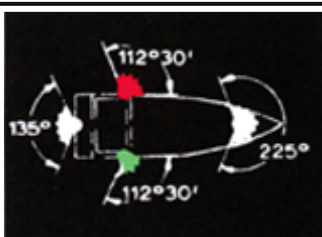

Ein Licht, das dem Blick des Beschauers tatsächlich entzogen ist, ist mit einem Punkt in der Mitte versehen. Bilder mit schwarzem Hintergrund enthalten die Lichter bei Nacht.

Nachtbezeichnung	Bild	Tagbezeichnung
	1	

§ 3.01 Begriffsbestimmungen und Anwendungen

Nummer 1: Der Horizontbogen, über den das Topplicht, die Seitenlichter und das Hecklicht sichtbar sind

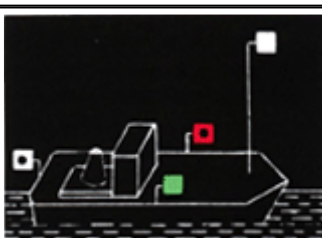
Nachtbezeichnung	Bild	Tagbezeichnung
	2	

§ 3.08 Einzeln fahrende Fahrzeuge mit Maschinenantrieb

Nummer 1: Länge bis 110 m

Nachtbezeichnung	Bild	Tagbezeichnung
	3	

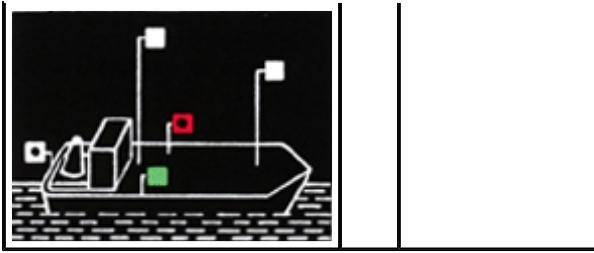

§ 3.08 Einzeln fahrende Fahrzeuge mit Maschinenantrieb
 Nummer 1: Länge mehr als 110 m

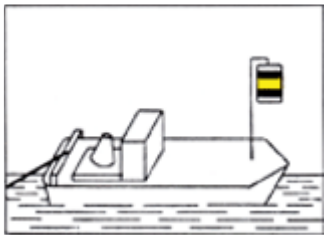
Nachtbezeichnung	Bild	Tagbezeichnung
	4	

§ 3.09 Schleppverbände
 Nummer 1: Fahrzeug mit Maschinenantrieb, das allein an der Spitze eines Verbandes fährt

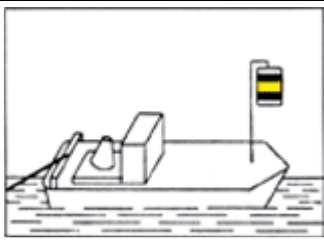
Nachtbezeichnung	Bild	Tagbezeichnung
	5/4	

§ 3.09 Schleppverbände
 Nummer 2: Fahrzeuge mit Maschinenantrieb, die zu mehreren nebeneinander an der Spitze eines Verbandes fahren

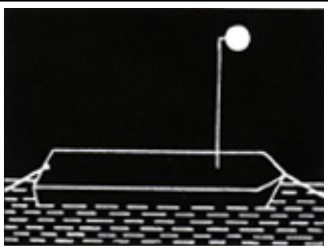
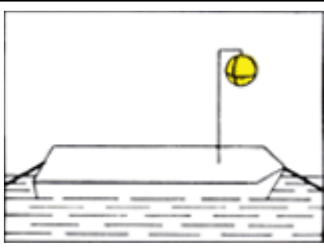
Nachtbezeichnung	Bild	Tagbezeichnung
	6	

§ 3.09 Schleppen
 Nummer 3: Geschleppte Fahrzeuge

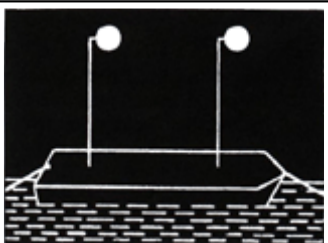
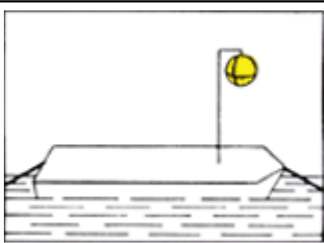
Nachtbezeichnung	Bild	Tagbezeichnung
	7	

§ 3.09 Schleppen

Nummer 3 Buchstabe a: Anhanglänge des Verbandes über 110 m

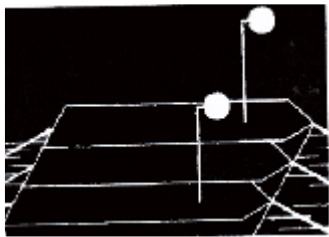
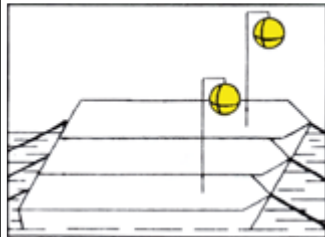
Nachtbezeichnung	Bild	Tagbezeichnung
	8	

§ 3.09 Schleppen

Nummer 3 Buchstabe b: Anhanglänge des Verbandes mit mehr als zwei längsseits verbundenen Fahrzeugen

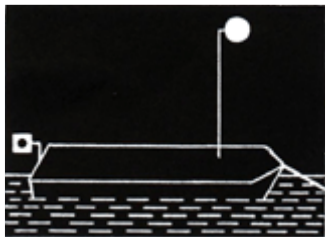
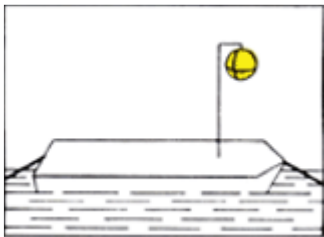
Nachtbezeichnung	Bild	Tagbezeichnung
	9	

§ 3.09 Schleppen

Nummer 3 und 4: Das Fahrzeug als letzte Anhanglänge des Schleppverbandes

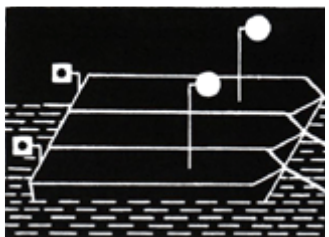
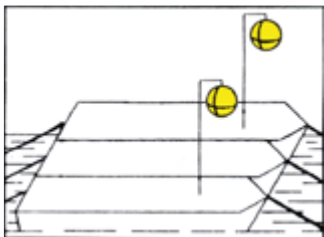
Nachtbezeichnung	Bild	Tagbezeichnung
	10	

§ 3.09 Schleppen

Nummer 3 und 4: Mehrere Fahrzeuge als letzte Anhanglänge des Schleppverbandes

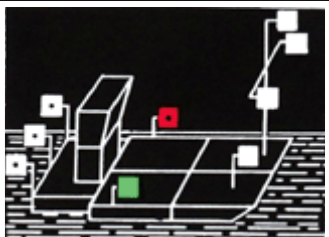
Nachtbezeichnung	Bild	Tagbezeichnung
	11	

§ 3.10 Schubverbände

Nummer 1: Schubverband

Nachtbezeichnung	Bild	Tagbezeichnung
	12	

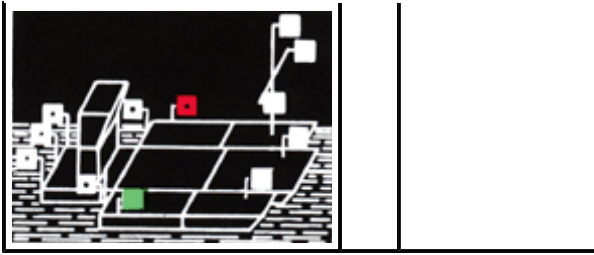

§ 3.10 Schubverbände

Nummer 1 Buchstabe c: Außer dem schiebenden Fahrzeug mehr als zwei von hinten in ganzer Breite sichtbare Fahrzeuge

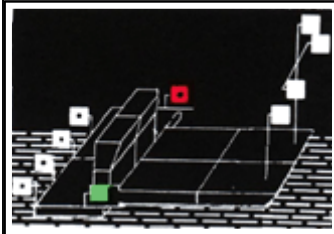
Nachtbezeichnung	Bild	Tagbezeichnung
	13	

§ 3.10 Schubverbände

Nummer 2: Zwei schiebende Fahrzeuge

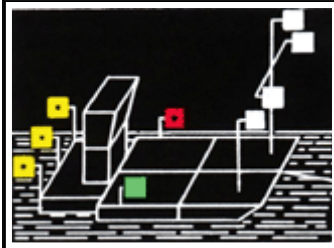
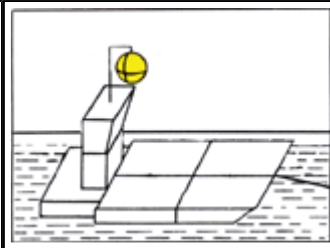
Nachtbezeichnung	Bild	Tagbezeichnung
	14	

§ 3.10 Schubverbände

Nummer 3 und 4: Geschleppte Schubverbände

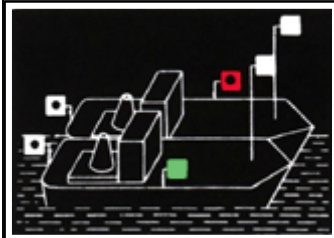
Nachtbezeichnung	Bild	Tagbezeichnung
	15	

§ 3.11 Gekuppelte Fahrzeuge

Nummer 1: Zwei Fahrzeuge mit Maschinenantrieb

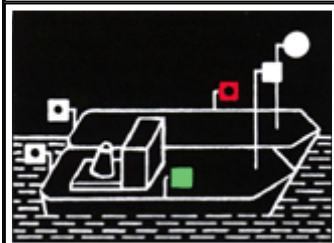
Nachtbezeichnung	Bild	Tagbezeichnung
	16	

§ 3.11 Gekoppelte Fahrzeuge

Nummer 1: Ein Fahrzeug mit Maschinenantrieb und ein Fahrzeug ohne Maschinenantrieb

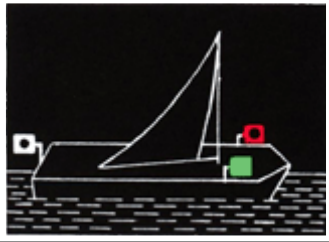
Nachtbezeichnung	Bild	Tagbezeichnung
	17	

§ 3.12 Fahrzeuge unter Segel

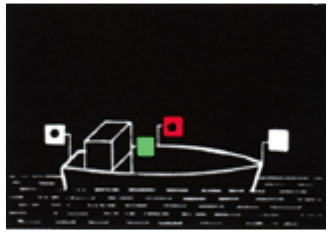
Nachtbezeichnung	Bild	Tagbezeichnung
	18	

§ 3.13 Kleinfahrzeuge

Nummer 1 Buchstabe a, b und c: Kleinfahrzeuge mit Maschinenantrieb

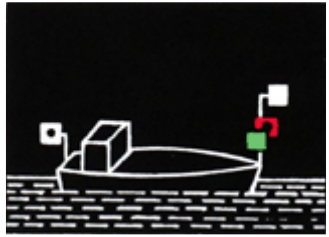
Nachtbezeichnung	Bild	Tagbezeichnung
	19	

§ 3.13 Kleinfahrzeuge

Nummer 1 Buchstabe d, e und f: Kleinfahrzeug mit Maschinenantrieb mit Seitenlichtern unmittelbar nebeneinander oder in einer einzigen Laterne

Nachtbezeichnung	Bild	Tagbezeichnung
	20	

§ 3.13 Kleinfahrzeuge

Nummer 1 Buchstabe f: Kleinfahrzeug mit Maschinenantrieb mit einem von allen Seiten sichtbaren Licht

Nachtbezeichnung	Bild	Tagbezeichnung
	21	

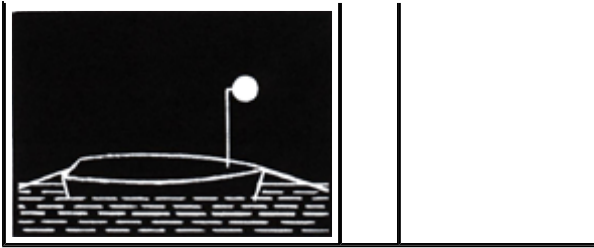

§ 3.13 Kleinfahrzeuge

Nummer 3: Geschleppt oder längsseits gekuppelt

Nachtbezeichnung	Bild	Tagbezeichnung
	22	

§ 3.13 Kleinfahrzeuge

Nummer 4: Unter Segel fahrend

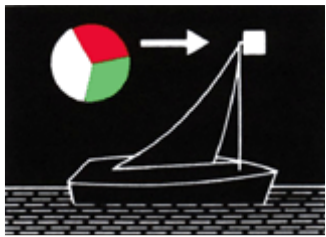
Nachtbezeichnung	Bild	Tagbezeichnung
	23	

§ 3.13 Kleinfahrzeuge

Nummer 4: Unter Segel fahrend mit einer einzigen Laterne am Topp

Nachtbezeichnung	Bild	Tagbezeichnung
	24	

§ 3.13 Kleinfahrzeuge

Nummer 4: Unter Segel fahrend mit einem von allen Seiten sichtbaren Licht und bei Annäherung anderer Fahrzeuge ein zweites Licht zeigend

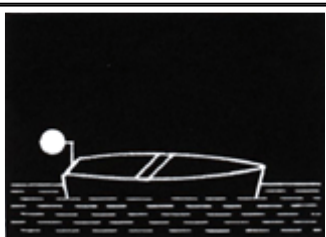
Nachtbezeichnung	Bild	Tagbezeichnung
	25	

§ 3.13 Kleinfahrzeuge

Nummer 5: Einzel weder mit Antriebsmaschine noch unter Segel fahrend

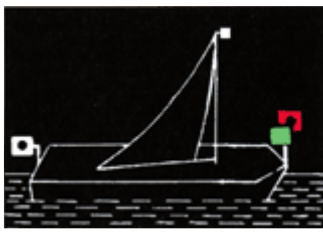
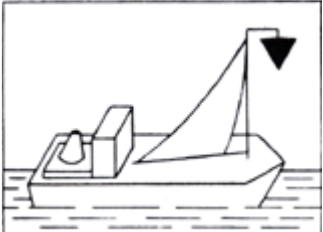
Nachtbezeichnung	Bild	Tagbezeichnung
	26	

§ 3.13 Kleinfahrzeuge:

Nummer 1 und 6: Unter Segel und gleichzeitig mit einer Antriebsmaschine fahrend

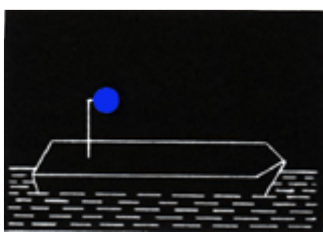
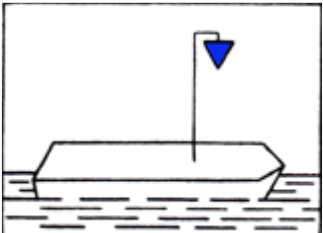
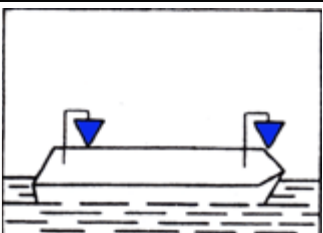
Nachtbezeichnung	Bild	Tagbezeichnung
	27a	
	27b	

§ 3.14 Fahrzeuge bei Beförderung bestimmter gefährlicher Güter

Nummer 1: Bestimmte entzündbare Stoffe nach den auf den Binnenwasserstraßen geltenden Vorschriften des Gefahrgutrechts

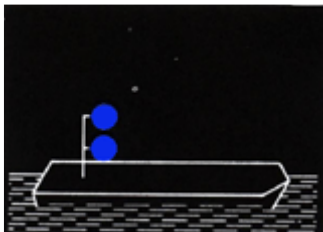
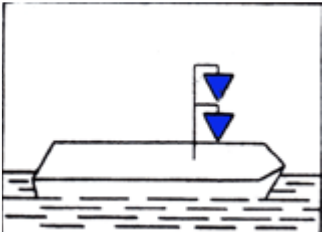
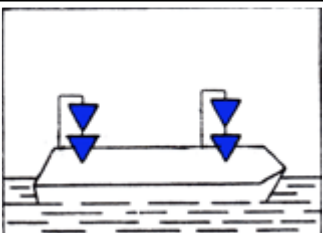
Nachtbezeichnung	Bild	Tagbezeichnung
	28a	
	28b	

§ 3.14 Fahrzeuge bei Beförderung bestimmter gefährlicher Güter

Nummer 2: Bestimmte gesundheitsschädliche Stoffe nach den auf den Binnenwasserstraßen geltenden Vorschriften des Gefahrgutrechts

Nachtbezeichnung	Bild	Tagbezeichnung

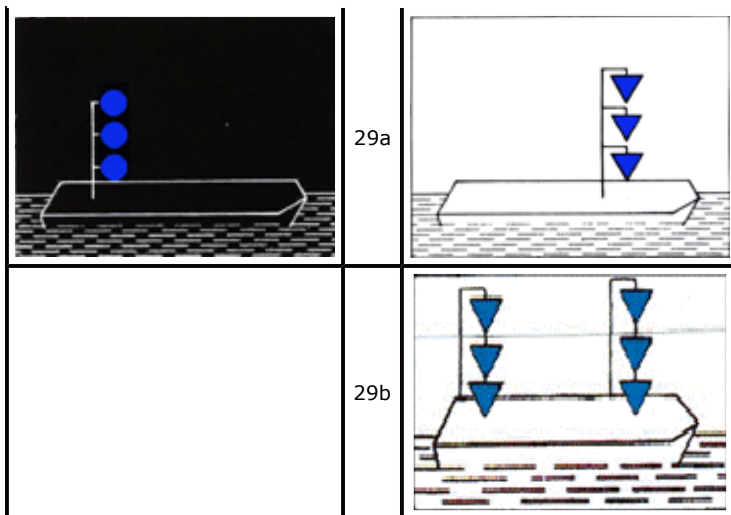

§ 3.14 Fahrzeuge bei Beförderung bestimmter gefährlicher Güter

Nummer 3: Bestimmte explosive Stoffe nach den auf den Binnenwasserstraßen geltenden Vorschriften des Gefahrgutrechts

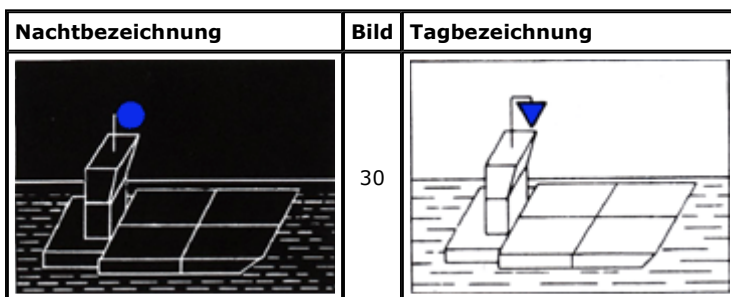

§ 3.14 Fahrzeuge bei Beförderung bestimmter gefährlicher Güter

Nummer 4: Schubverband

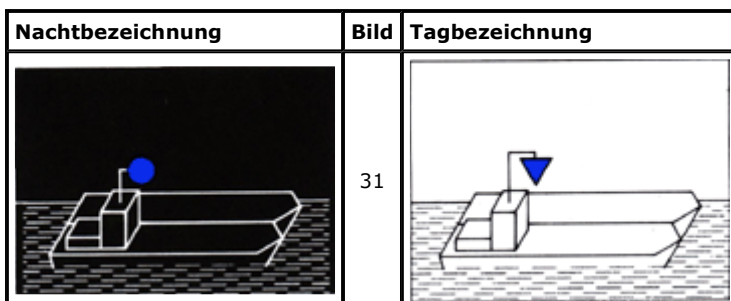

§ 3.14 Fahrzeuge bei Beförderung bestimmter gefährlicher Güter

Nummer 4: Gekuppelte Fahrzeuge

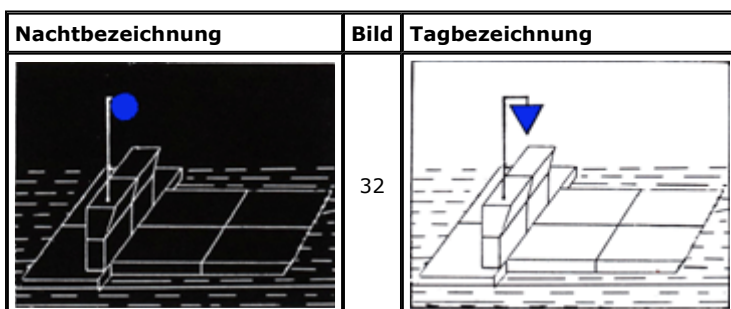

§ 3.14 Fahrzeuge bei Beförderung bestimmter gefährlicher Güter

Nummer 5: Schubverbände mit zwei schiebenden Fahrzeugen

Nachtbezeichnung	Bild	Tagbezeichnung

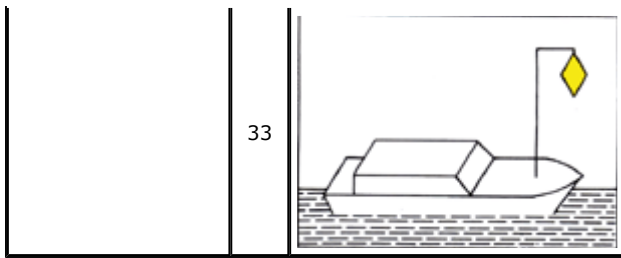

§ 3.15 Fahrzeuge, die zur Beförderung von mehr als zwölf Fahrgästen zugelassen sind und deren Länge unter 20 m liegt

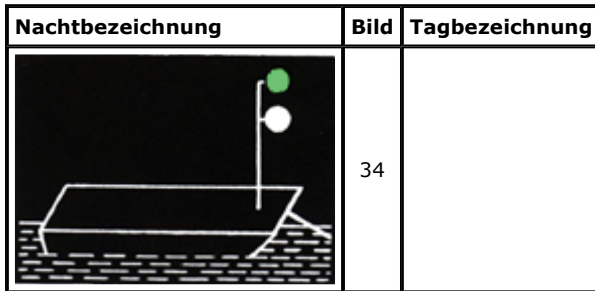

§ 3.16 Fähren
Nummer 1: Nicht frei fahrende Fähren

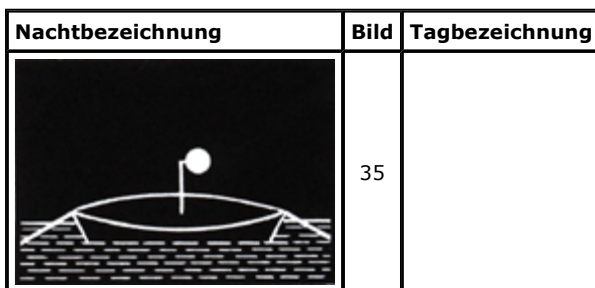

§ 3.16 Fähren
Nummer 2: Oberster Buchtnachen oder Döpper bei einer Gierfähre am Längsseil

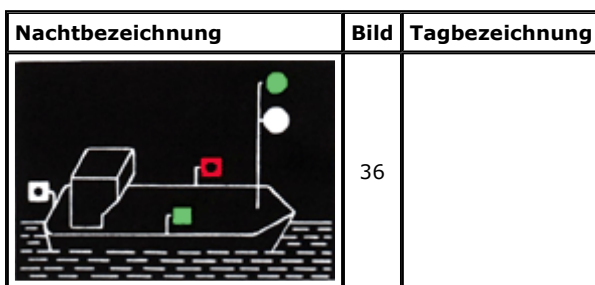

§ 3.16 Fähren
Nummer 3: Frei fahrende Fähren

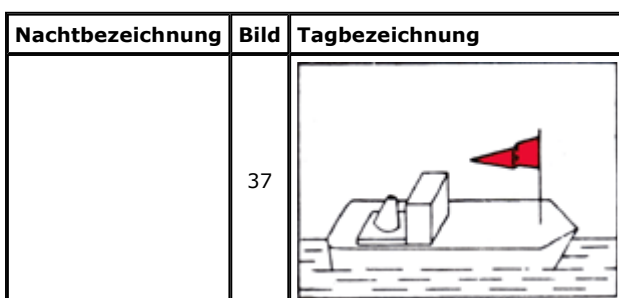

§ 3.17 Fahrzeuge, die einen Vorrang besitzen

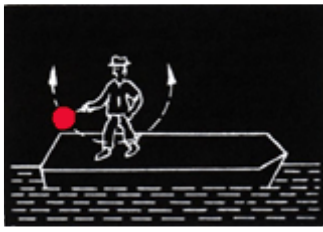
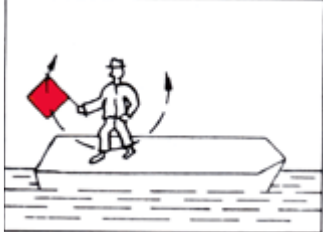
Nachtbezeichnung	Bild	Tagbezeichnung
	38	

§ 3.18 Manövrierunfähige Fahrzeuge

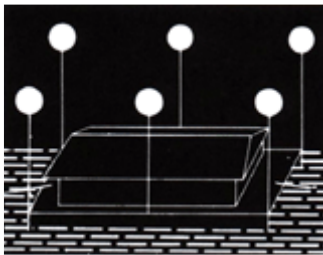
Nachtbezeichnung	Bild	Tagbezeichnung
	39	

§ 3.19 Schwimmkörper und schwimmende Anlagen

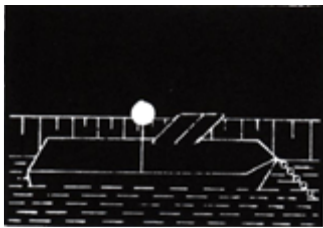
Nachtbezeichnung	Bild	Tagbezeichnung
	40	

§ 3.20 Fahrzeuge beim Stillliegen

Nummer 1: Fahrzeuge mit Ausnahme der Kleinfahrzeuge, Fähren und schwimmenden Geräte bei der Arbeit

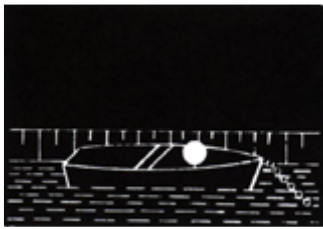
Nachtbezeichnung	Bild	Tagbezeichnung
	41	

§ 3.20 Fahrzeuge beim Stillliegen

Nummer 2: Kleinfahrzeuge mit Ausnahme der Beiboote

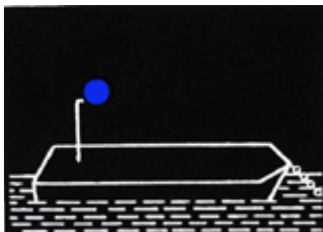
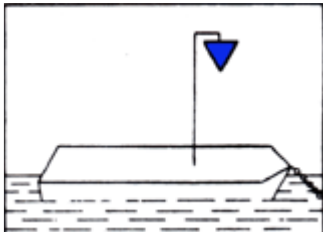
Nachtbezeichnung	Bild	Tagbezeichnung
	42	

§ 3.21 Stillliegende Fahrzeuge bei Beförderung bestimmter gefährlicher Güter

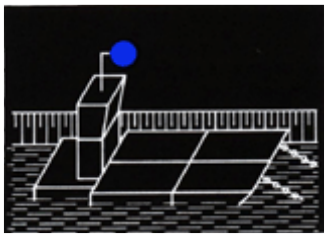
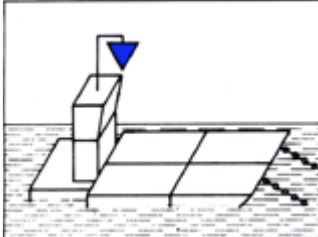
Nachtbezeichnung	Bild	Tagbezeichnung
	43	

§ 3.21 Stillliegende Fahrzeuge bei Beförderung bestimmter gefährlicher Güter: Schubverbände

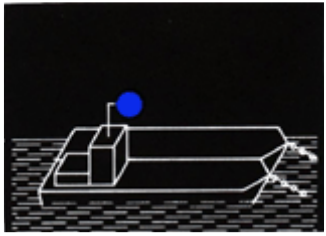
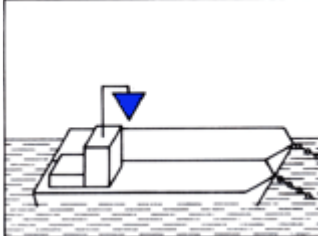
Nachtbezeichnung	Bild	Tagbezeichnung
	44	

§ 3.21 Stillliegende Fahrzeuge bei Beförderung bestimmter gefährlicher Güter: Gekuppelte Fahrzeuge

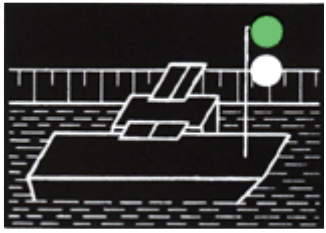
Nachtbezeichnung	Bild	Tagbezeichnung
	45	

§ 3.22 Fähren, die an ihrer Anlegestelle stillliegen
 Nummer 1: Nicht frei fahrende Fähren

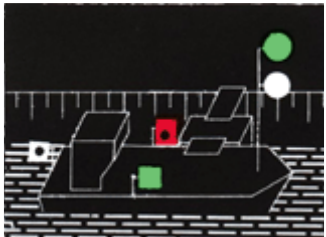
Nachtbezeichnung	Bild	Tagbezeichnung
	46	

§ 3.22 Fähren, die an ihrer Anlegestelle stillliegen
 Nummer 2: Frei fahrende Fähren

Nachtbezeichnung	Bild	Tagbezeichnung
	47	

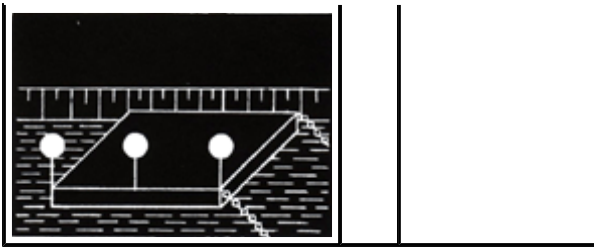

§ 3.23 Schwimmkörper und schwimmende Anlagen

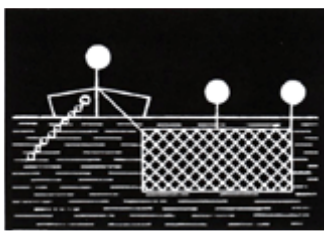
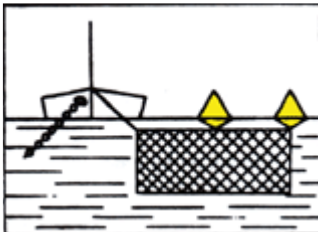
Nachtbezeichnung	Bild	Tagbezeichnung
	48	

§ 3.24 Fischereifahrzeuge mit Netzen oder Auslegern

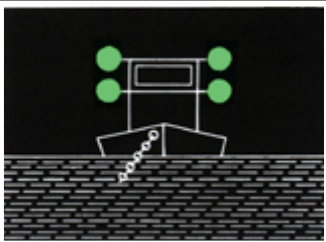
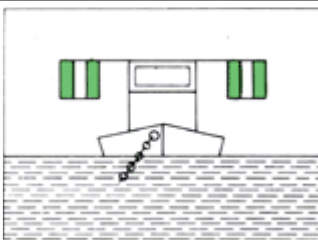
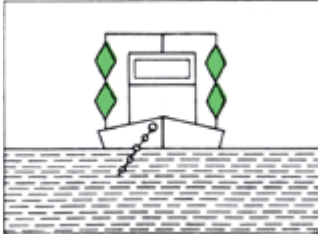
Nachtbezeichnung	Bild	Tagbezeichnung
	49a	
	49b	

§ 3.25 Schwimmende Geräte bei der Arbeit sowie festgefahrene oder gesunkene Fahrzeuge
 Nummer 1 Buchstabe a: Durchfahrt frei an beiden Seiten

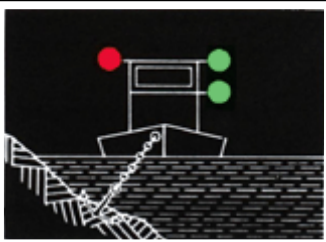
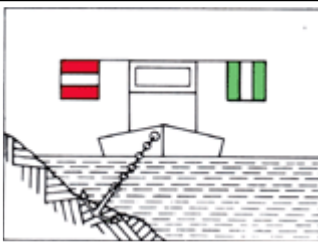
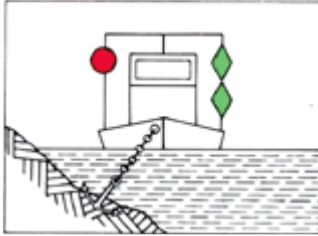
Nachtbezeichnung	Bild	Tagbezeichnung
	50a	
	50b	

§ 3.25 Schwimmende Geräte bei der Arbeit sowie festgefahrene oder gesunkene Fahrzeuge
 Nummer 1 Buchstabe a und b: Durchfahrt frei an einer Seite

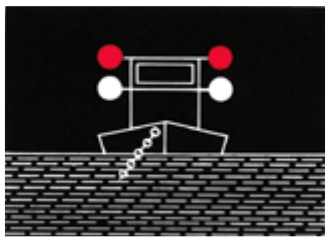
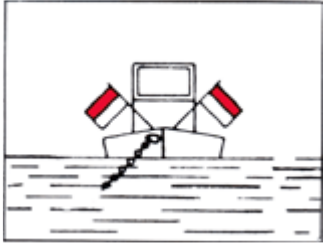
Nachtbezeichnung	Bild	Tagbezeichnung
	51	

§ 3.25 Schwimmende Geräte bei der Arbeit sowie festgefahrene oder gesunkene Fahrzeuge
 Nummer 1 Buchstabe c: Schutz gegen Wellenschlag; Durchfahrt frei an beiden Seiten

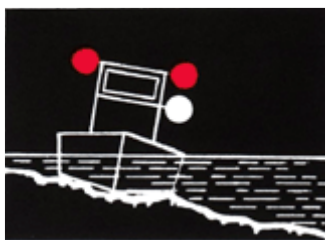
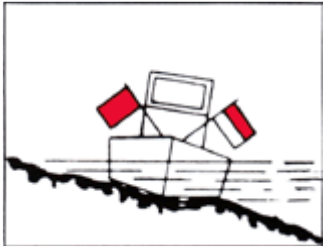
Nachtbezeichnung	Bild	Tagbezeichnung
	52	

§ 3.25 Schwimmende Geräte bei der Arbeit sowie festgefahrene oder gesunkene Fahrzeuge
 Nummer 2: Festgefahrene oder gesunkene Fahrzeuge; Durchfahrt frei an einer Seite

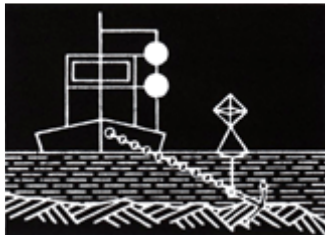
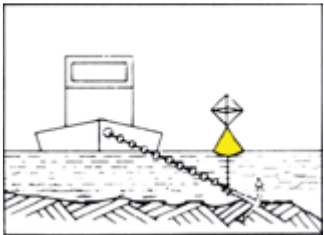
Nachtbezeichnung	Bild	Tagbezeichnung
	53	

§ 3.26 Fahrzeuge, Schwimmkörper und schwimmende Anlagen, deren Anker die Schifffahrt gefährden können
 Nummer 1 und 3: Fahrzeuge und Anker

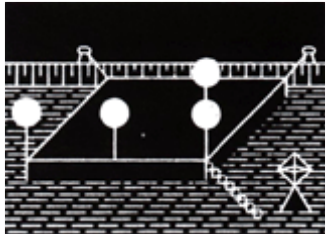
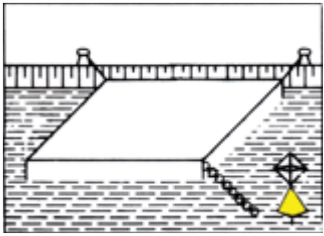
Nachtbezeichnung	Bild	Tagbezeichnung
	54	

§ 3.26 Fahrzeuge, Schwimmkörper und schwimmende Anlagen, deren Anker die Schifffahrt gefährden können
 Nummer 2 und 3: Schwimmkörper, schwimmende Anlagen und deren Anker

Nachtbezeichnung	Bild	Tagbezeichnung

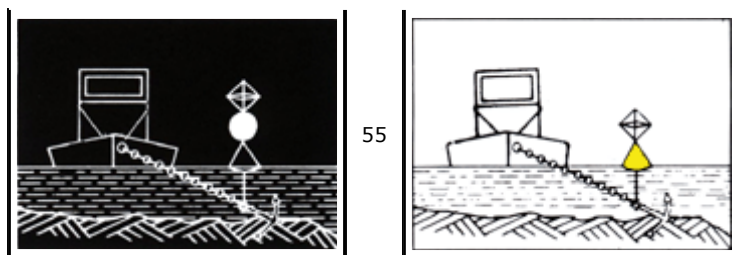

§ 3.26 Fahrzeuge, Schwimmkörper und schwimmende Anlagen, deren Anker die Schifffahrt gefährden können
 Nummer 4: Anker schwimmender Geräte

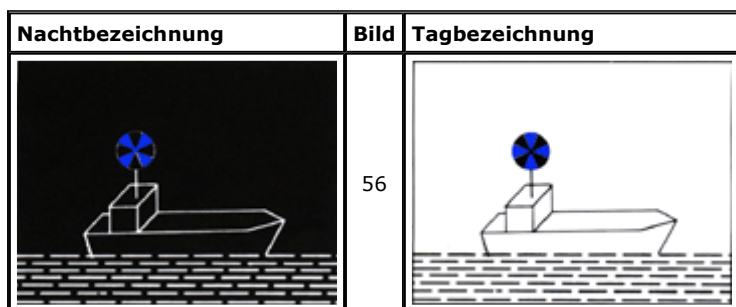

§ 3.27 Fahrzeuge der Überwachungsbehörden

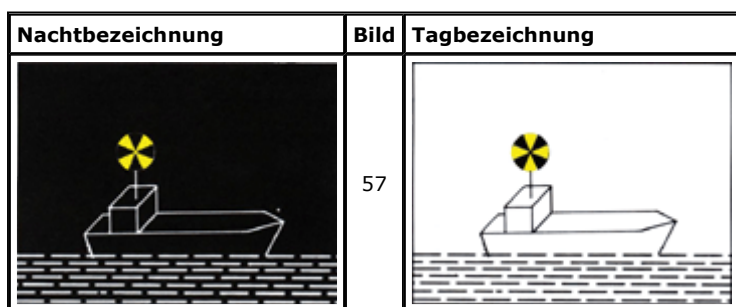

§ 3.28 Fahrzeuge, die Arbeiten an der Wasserstraße ausführen
 § 3.28a Mehrzweckfahrzeuge der Bundeswehr

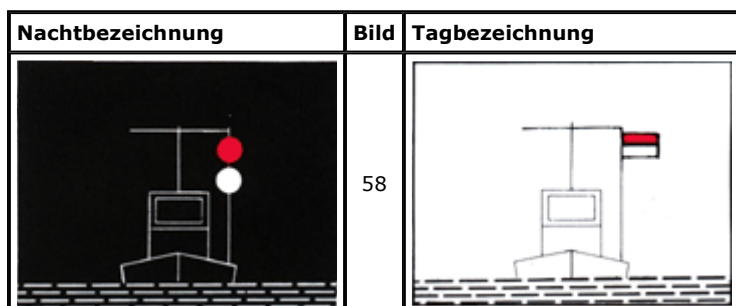

§ 3.29 Schutz gegen Sog und Wellenschlag

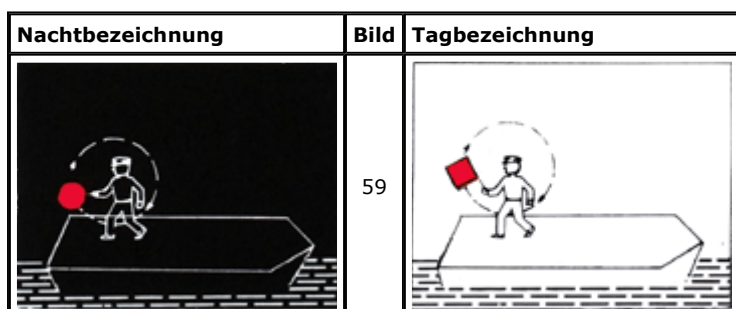



§ 3.30 Notzeichen

Nachtbezeichnung	Bild	Tagbezeichnung
	60	

§ 3.31 Verbot, das Fahrzeug zu betreten

Nachtbezeichnung	Bild	Tagbezeichnung
	61	

§ 3.32 Verbot zu rauchen, ungeschütztes Licht oder Feuer zu verwenden

Nachtbezeichnung	Bild	Tagbezeichnung
	62	

§ 3.33 Verbot des Stillliegens nebeneinander

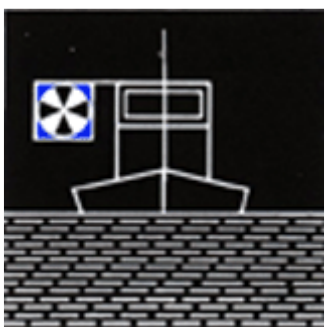
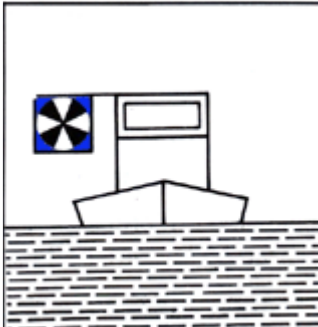
Nachtbezeichnung	Bild	Tagbezeichnung
	63	

§ 6.04 Begegnen

Nummer 3: Begegnen an der Steuerbordseite

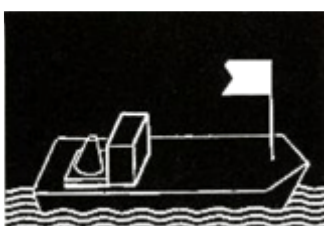
Nachtbezeichnung	Bild	Tagbezeichnung
	64	

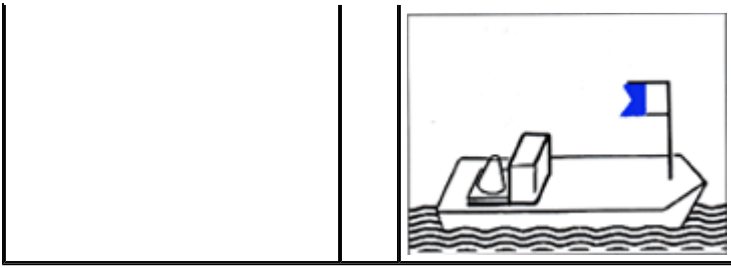

§ 8.12 Bezeichnung beim Einsatz von Tauchern

§§ 21.23, 22.21, 23.22, 24.18 Bezeichnung der Sportfahrzeuge beim Einsatz von Tauchern

28.06.2010 09:29:36

© Wasser- und Schifffahrtsverwaltung des Bundes